

ANRIN

LEADING WATER

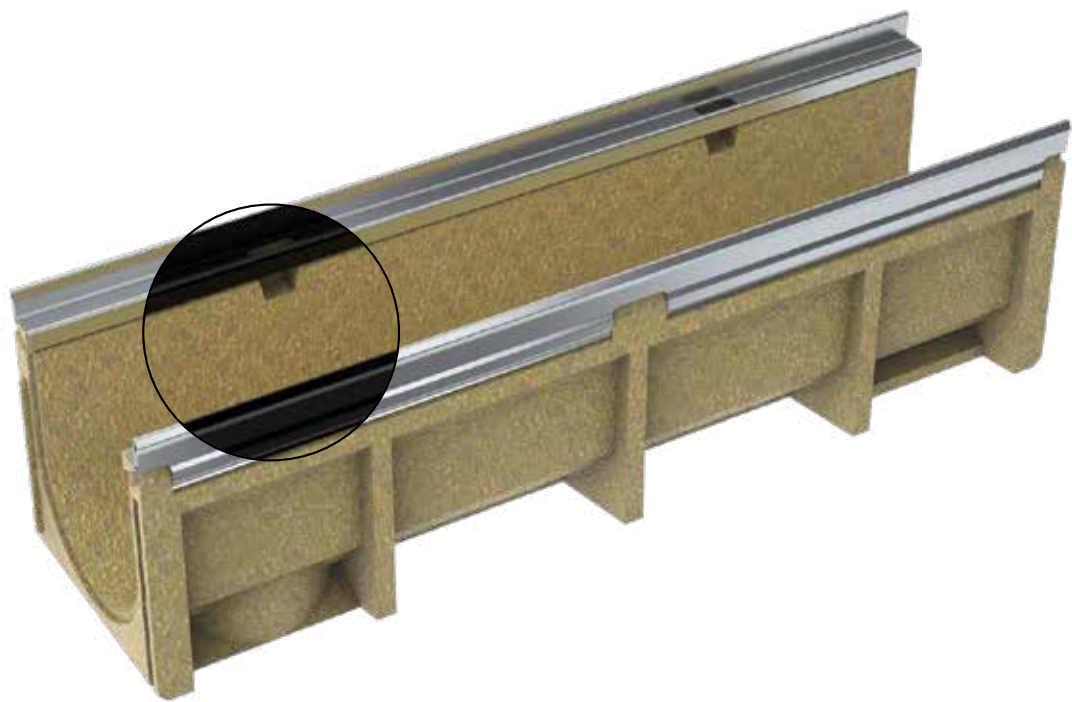

Technisches Datenblatt

Kantenschutzrinnen
KE-200

Technisches Datenblatt

ANRIN DRAIN Kantenschutzrinnen KE-200

Linienentwässerung für die Belastungsklassen A15 bis E 600

Nach der DIN 19580/EN 1433, „Entwässerungsrinnen für Niederschlagswasser zum Einbau in Verkehrsflächen“, werden diesen Flächen je nach Nutzung bestimmte Belastungsklassen zugeordnet. Danach kann das jeweils geeignete ANRIN Kantenschutzsystem mit dem dazugehörigen Abdeckrost ausgewählt werden.

Produktspezifikationen

Produktspezifikationen	
Material	Polymerbeton
Länge	50 cm und 100 cm
Breite	26,4 cm
Höhe	13,0 cm, 29,0 cm
Kantenausbildung	Stahlzargen, 6 mm; verzinkt oder Edelstahl
Nennweite	200 mm
Belastungsklasse	A15 bis E600*
Gefälleart	Wasserspiegelgefälle
Fugenausbildung	UNILINK®-Fuge
Verschluss	SnapLock-Verschluss

Materialeigenschaften

Rinnen- / Bauteilkörper	
Polymerbeton	auf Polyesterharzbasis mit mineralischen Zuschlägen, Additiven
Druckfestigkeit	$\geq 90 \text{ N/mm}^2$
Biegezugfestigkeit	$\geq 22 \text{ N/mm}^2$
Elastizitätsmodul	ca. 25 kN/mm^2
Dichte	$2,1 - 2,3 \text{ g/dm}^3$
Hitzebeständigkeit	100° C (Dauerbelastung)
Frostbeständigkeit	- 50° C
Wassereindringtiefe	0 mm
Wasseraufnahme	0,05 %

Kantenschutz	
Kantenschutz	Verzinkter Stahl, Edelstahl, Profildicke 6 mm

Rinnenabdeckung	
Rinnenabdeckung	Verzinkter Stahl, Edelstahl V2A, Gusseisen GJS

Technisches Datenblatt

ANRIN DRAIN Kantenschutzrinnen

Gefällearten

Die Flächenentwässerung mit Hilfe von Rinnensträngen erfolgt in der Regel wahlweise nach 3 verschiedenen Prinzipien. Beim Wasserspiegelgefälle gibt die natürliche Neigung des Geländes das Gefälle vor. Das Wasser fließt mit dem Gefälle des Wasserspiegels nach unten ab. Bei der Verlegung mit Stufengefälle wird ein künstliches Gefälle durch den Einbau von abgestuft hohen Rinnen und Übergangskleinen gebildet. Die höchste Fließgeschwindigkeit mit gleichzeitig einhergehendem Selbstreinigungseffekt erreicht man durch eine Verlegung der Rinnen mit Eigengefälle.

Alle Gefällearten sind je nach hydraulischem Anspruch und topografischer Gegebenheit miteinander kombinierbar.

Stufengefälle

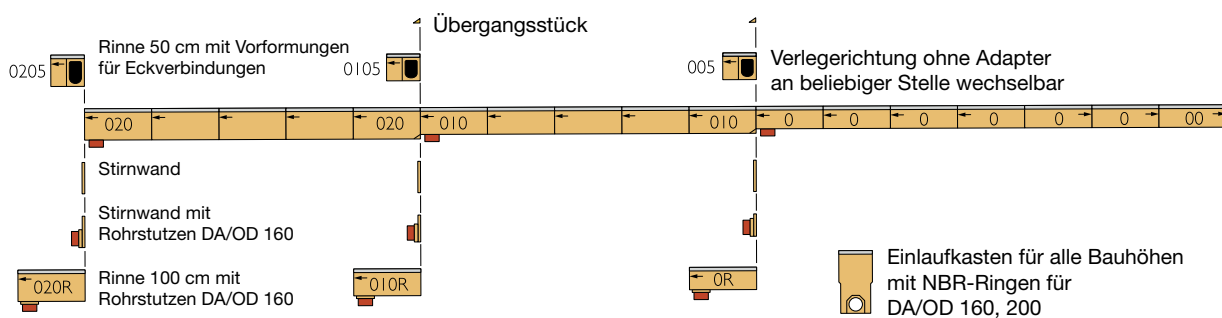

Wasserspiegelgefälle

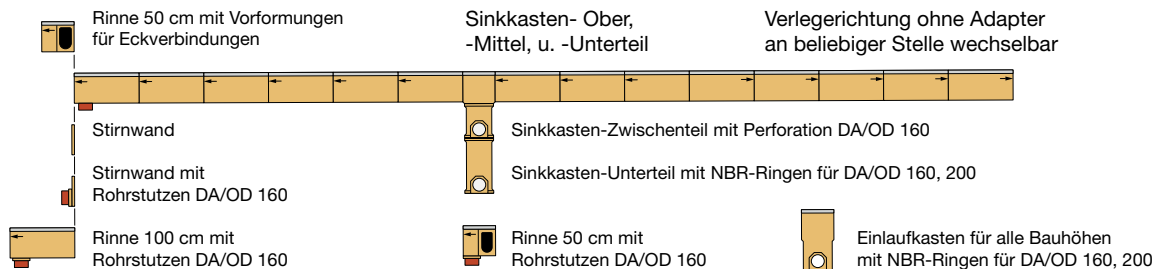

Eigengefälle

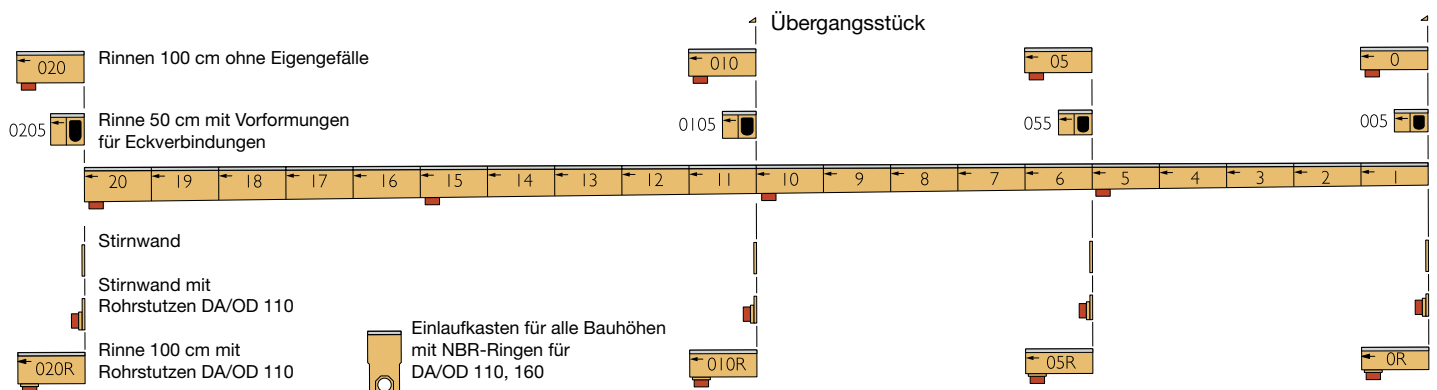

Technisches Datenblatt

ANRIN DRAIN Kantenschutzrinnen KE-200

Rinnenmaße

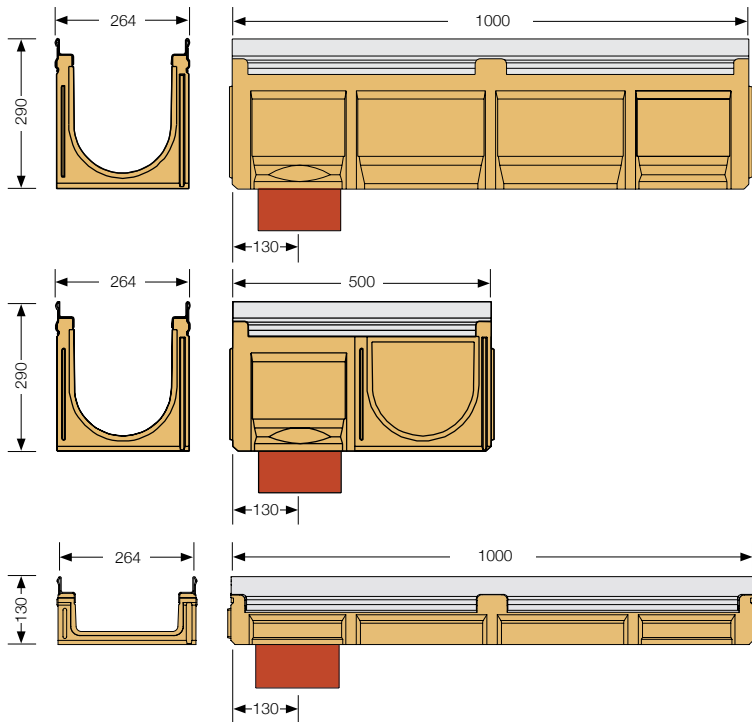

Zubehörmaße

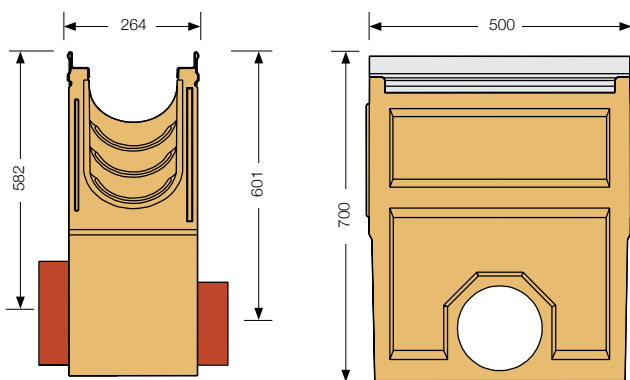

Technisches Datenblatt

ANRIN DRAIN Kantenschutzrinnen KE-200

Rinntypen – KE-200 mit verzinkter Stahlzarge

Artikel Nr.	EAN	Beschreibung		Gefälle %	Länge cm	Breite cm	Höhe cm	Gewicht kg
01120000	4026857011705	KE-200 Rinne Nr.	0*	0	100	26,4	29,0	43,0
01120020	4026857011712	KE-200 Rinne Nr.	0R***	0	100	26,4	29,0	43,0
01120050	4026857011729	KE-200 Rinne Nr.	005**/*	0	50	26,4	29,0	24,9
01121000	4026857023548	KE-200 Rinne Nr.	010	0	100	26,4	34,0	38,0
01124000	4026857018179	KE-200 Rinne Nr.	200P****	0	100	26,4	13,0	22,2
01124010	4026857018186	KE-200 Rinne Nr.	200PR****	0	100	26,4	13,0	22,2
01120240	4026857032212	KE-200 Rinne Nr.	0240	0	100	26,4	24,0	31,0

- * Rinne mit vorgeformtem, senkrechtem Ablauf DA/OD 160
- ** Rinne mit seitlichen Vorformungen für Eck-, T- und Kreuzverbindungen und senkrechtem Ablauf
- *** Rinne mit senkrechtem Rohrstützen DA/OD 160
- **** Rinne mit vorgeformtem, senkrechtem Ablauf DA/OD 110
- ***** Rinne mit senkrechtem Rohrstützen DA/OD 110

Zubehör – KE-200 mit verzinkter Stahlzarge

Artikel Nr.	EAN	Beschreibung		Länge cm	Breite cm	Höhe cm	Gewicht kg
01126000	4026857019107	ANRIN DRAIN KE-200 Einlaufkasten mit verz. Eimer		50	26,4	70	59,8
03206810	4026857012450	Rohrstützen DA/OD 160					0,6
03206820	4026857012702	Rohrstützen DA/OD 200					0,8
03227050	4026857018735	KE-200 Stirnwand geschlossen für Rinne Nr.	0, 0240				3,8
03227400	4026857020233	KE-200 Stirnwand geschlossen für Rinne Nr.	200P				2,8
03227000	4026857012610	KE-200 Stirnwand geschlossen für Nr.	010				
03228000	4026857012634	KE-200 Stirnwand mit Rohrstützen DA/OD 160 für Nr.	0				3,5
03228100	4026857019138	KE-200 Stirnwand mit Rohrstützen DA/OD 160 für Nr.	010				5,0
03228500	4026857012641	KE-200 Stirnwand mit Rohrstützen DA/OD 160 für Nr.	200P				1,7

Technisches Datenblatt

ANRIN DRAIN Kantenschutzrinnen KE-200

Rinntypen – KE-200 mit Edelstahlzarge

Artikel Nr.	EAN	Beschreibung		Gefälle %	Länge cm	Breite cm	Höhe cm	Gewicht kg
01420000	4026857018988	KE-200 Rinne Nr.	0*	0	100	26,4	29,0	43,0
01420020	4026857018995	KE-200 Rinne Nr.	0R***	0	100	26,4	29,0	43,0
01420050	4026857019008	KE-200 Rinne Nr.	005**/*	0	50	26,4	29,0	24,9
01421000	4026857032236	KE-200 Rinne Nr.	010	0	100	26,4	34,0	38,0
01424000	4026857019022	KE-200 Rinne Nr.	200P****	0	100	26,4	13,0	22,2
01424010	4026857019039	KE-200 Rinne Nr.	200PR****	0	100	26,4	13,0	22,2
01420240	4026857032243	KE-200 Rinne Nr.	0240	0	100	26,4	24,0	31,0

* Rinne mit vorgeformtem, senkrechtem Ablauf DA/OD 160

** Rinne mit seitlichen Vorformungen für Eck-, T- und Kreuzverbindungen und senkrechtem Ablauf

*** Rinne mit senkrechtem Rohrstützen DA/OD 160

**** Rinne mit vorgeformtem, senkrechtem Ablauf DA/OD 110

***** Rinne mit senkrechtem Rohrstützen DA/OD 110

Zubehör – KE-200 mit Edelstahlzarge

Artikel Nr.	EAN	Beschreibung		Länge cm	Breite cm	Höhe cm	Gewicht kg
01426000	4026857019114	KE-200-Edelstahl Einlaufkasten mit verz. Eimer		50	26,4	70	59,8
03206810	4026857012450	Rohrstützen DA/OD 160					0,6
03206820	4026857012702	Rohrstützen DA/OD 200					0,8
01427000	4026857019053	KE-200 Stirnwand geschlossen für Rinne Nr.	0, 0240				3,8
01427400	4026857020424	KE-200 Stirnwand geschlossen für Rinne Nr.	200P				
01427010	4026857032250	KE-200 Stirnwand geschlossen für Nr.	010				
01428000	4026857019060	KE-200 Stirnwand mit Rohrstützen DA/OD 160 für Nr.	0				3,5
01428100	4026857032380	KE-200 Stirnwand mit Rohrstützen DA/OD 160 für Nr.	010				
01428500	4026857020431	KE-200 Stirnwand mit Rohrstützen DA/OD 160 für Nr.	200P				

Technisches Datenblatt

ANRIN DRAIN Kantenschutzrinnen KE-200

Abdeckroste – KE-200



Maschenrost

Stahl verzinkt, Edelstahl
Länge: 50 cm, 100 cm
MW 30 x 14 mm

Belastungsklassen:
C250



Stegrost HEELGUARD

Gusseisen, schwarz lackiert
Länge: 50 cm,
SW 6 mm

Belastungsklassen:
D400*



Stegrost Oval Grip Design

Gusseisen, KTL beschichtet
Länge: 50 cm,
SW 10 mm

Belastungsklassen:
C250, E600*

* Ausnahme: Keine Querentwässerung von stark befahrenen Straßen / SW = Schlitzweite / MW = Maschenweite

Technisches Datenblatt

ANRIN DRAIN Kantenschutzrinnen KE-200

Abdeckroste Kl. **C250** mit SnapLock

Artikel Nr.	EAN	Beschreibung	Länge cm	Breite cm	Einlauf Ø cm ² /m	Gewicht kg
01124500	4026857013242	Maschenrost, Stahl verzinkt, MW 30 x 20	100	25	1640	10,8
01124520	4026857011750	Maschenrost, Stahl verzinkt, MW 30 x 20	50	25	1640	5,2
01124540	4026857017707	Maschenrost, Edelstahl, MW 30 x 20	100	25	1640	9,7
01124560	4026857017714	Maschenrost, Edelstahl, MW 30 x 20	50	25	1640	5,1

Abdeckroste Kl. **D400**¹ mit SnapLock

Artikel Nr.	EAN	Beschreibung	Länge cm	Breite cm	Einlauf Ø cm ² /m	Gewicht kg
01125300	4026857021810	Maschenrost, Stahl verzinkt, MW 20 x 20	100	25	1566	13,8
01125320	4026857021827	Maschenrost, Stahl verzinkt, MW 20 x 20	50	25	1566	6,8
01125400	4026857021834	Maschenrost, Edelstahl, MW 20 x 20	100	25	1566	12,6
01125420	4026857021841	Maschenrost, Edelstahl, MW 20 x 20	50	25	1566	6,5
01125220	4026857011644	Guss-Stegrost mit OvalGrip Design, Gusseisen GJS, SW 12 mm	50	25	990	11,5
01125230	4026857030065	Stegrost, HEELGUARD, Guss GJS, SW 6 mm	50	25	560	9,3

¹ Ausnahme: Querentwässerung von stark befahrenen Straßen

Abdeckroste Kl. **E600**¹ mit TwistLock

Artikel Nr.	EAN	Beschreibung	Länge cm	Breite cm	Einlauf Ø cm ² /m	Gewicht kg
01125120	4026857011798	Guss-Stegrost mit OvalGrip Design, Gusseisen GJS	50	25	990	11,9

¹ Ausnahme: Querentwässerung von stark befahrenen Straßen

Technisches Datenblatt

ANRIN DRAIN Kantenschutzrinnen

Einbaubeispiele

Bei den nachfolgenden Einbaubeispielen handelt es sich um schematische Darstellungen. Diese sind beispielhaft und unverbindlich. Die hier gemachten Angaben beziehen sich auf unsere langjährige Erfahrung im Tief- und Straßenbau bzw. dem derzeitigen Stand der Technik. Unabhängig davon sind Planer und Verarbeiter in jedem Fall verpflichtet, die Produkte und die Einbauanleitung auf ihre Eignung zu prüfen. Die beispielhaften Details sind vereinfachte Ausführungsvorschläge. Konstruktionsaufbauten sind objektspezifisch neu zu erstellen.

Wichtig: Roste beim Einbau einlegen.

Belastungsklasse A15

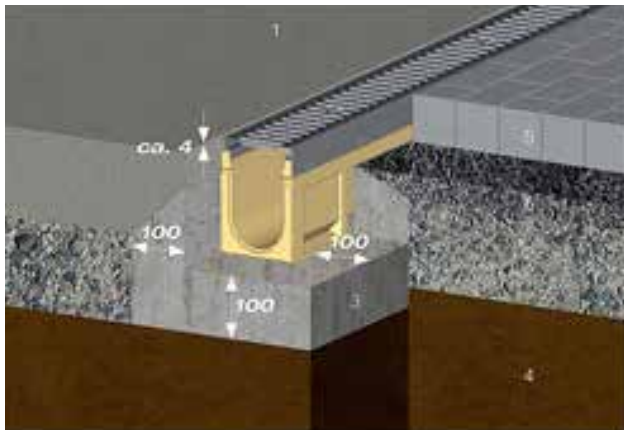

Fahrbahnbeton bzw. Betonplatten oder Pflasterbedeckung

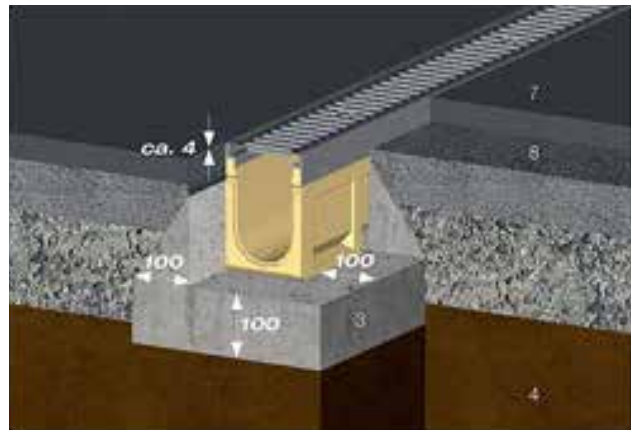

Gussasphalt

Belastungsklasse B125

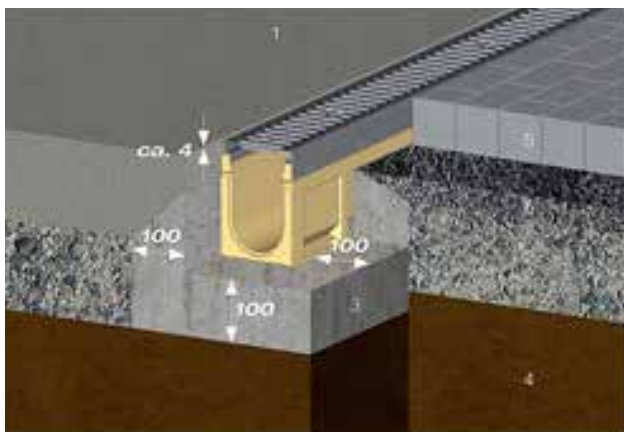

Fahrbahnbeton bzw. Betonplatten oder Pflasterbedeckung

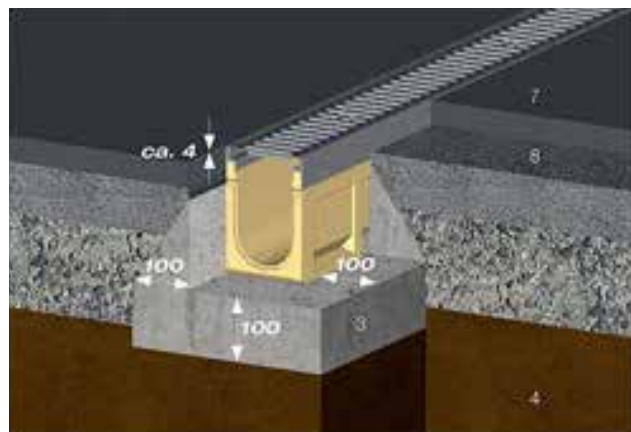

Gussasphalt

- 1 Fahrbahn-Ortbeton
- 2 Tragschicht
- 3 Betonummantelung des Rinnenkörpers B 25
Betonklasse C12/15 (A 15 - C 250)
Betonklasse C20/25 (A 400 - E 600)
- 4 Baugrund, gewachsenes Erdreich
- 5 Fertigbetonplatten bzw. -steinsysteme

- 6 Pflasterbettung
- 7 Deckschicht
- 8 Binderschicht
- 9 Bitumen Tragschicht

Alle Längenangaben in Millimetern

Technisches Datenblatt

ANRIN DRAIN Kantenschutzrinnen

Belastungsklasse **C250**

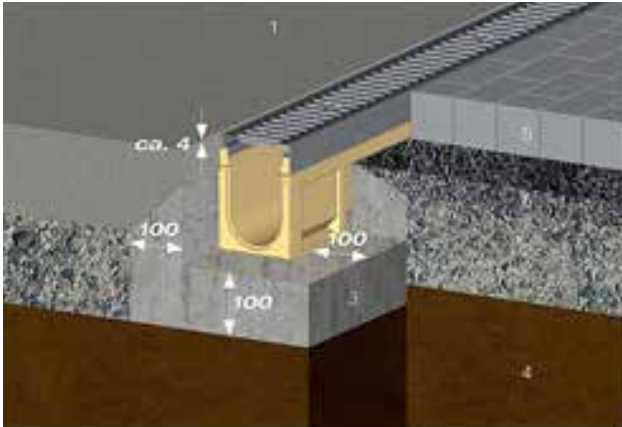

Fahrbahnbeton bzw. Betonplatten oder Pflasterbedeckung

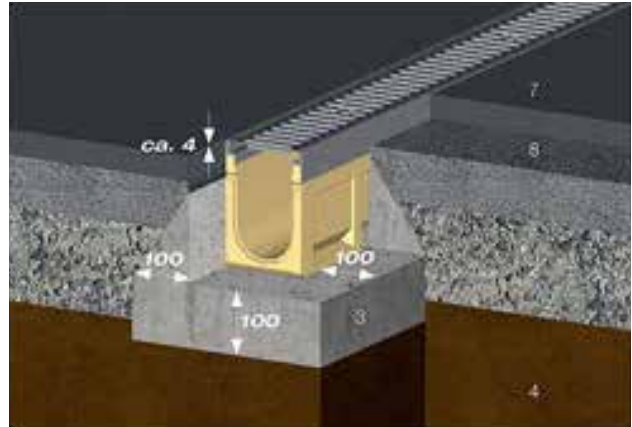

Gussasphalt

Belastungsklasse **D400*** - **E600*** (Ausnahme: Querentwässerung von stark befahrenen Straßen)

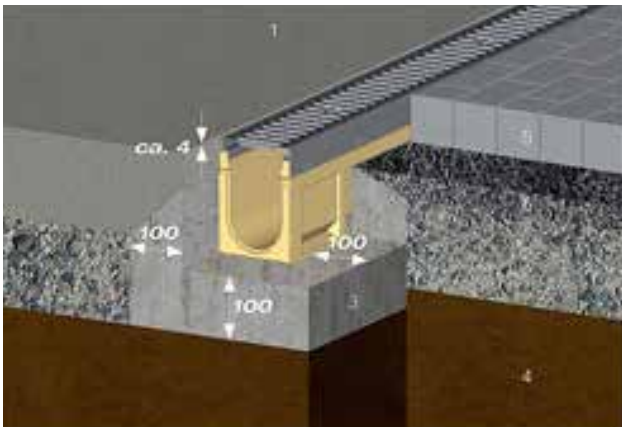

Fahrbahnbeton bzw. Betonplatten oder Pflasterbedeckung

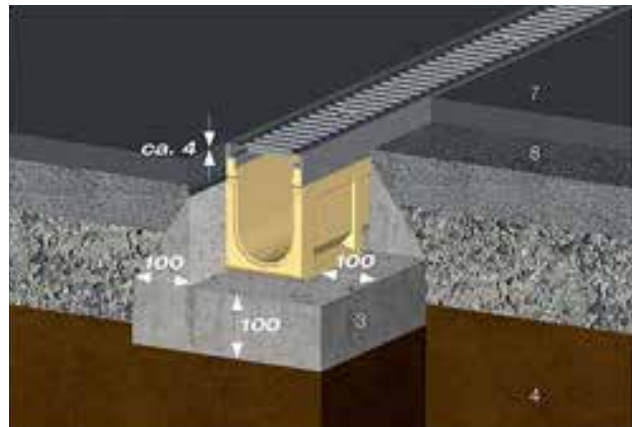

Gussasphalt

- 1 Fahrbahn-Ortbeton
- 2 Tragschicht
- 3 Betonummantelung des Rinnenkörpers B 25
Betonklasse C12/15 (A 15 - C 250)
Betonklasse C20/25 (A 400 - E 600)
- 4 Baugrund, gewachsenes Erdreich
- 5 Fertigbetonplatten bzw. -steinsysteme

- 6 Pflasterbettung
- 7 Deckschicht
- 8 Binderschicht
- 9 Bitumen Tragschicht

Alle Längenangaben in Millimetern

Vorschriften und Regelwerke

Beim Einbau sind die aktuellen Vorschriften und Regelwerke des aktuellen Standes der Technik zu beachten.

Diese sind zum Beispiel:

- | | |
|---------------|---|
| DIN EN 1433 | „Entwässerungsrinnen für Verkehrsflächen“ |
| DIN 19580 | „Entwässerungsrinnen für Verkehrsflächen...“ |
| RStO | „Richtlinien für die Standardisierung des Oberbaues von Verkehrsflächen“ |
| DIN EN 206-1 | „Beton- Festlegung, Eigenschaften, Herstellung und Konformität“ |
| DIN EN 1045-2 | „Tragwerke aus Beton, Stahlbeton und Spannbeton. Teil 2: Beton, Festlegung, Eigenschaften, Herstellung und Konformität; Anwendungsregeln zu DIN EN 206-1“ |



ANRIN GmbH
Siemensstr. 1
59609 Anröchte
Germany

+49 (0) 29 47.97 81-0
www.anrin.com
info@anrin.com